



HT500 SET
KULLANIM KILAVUZU

generallife.com.tr



generallife.com.tr

İÇİNDEKİLER

GENERAL Life HAKKINDA	1
AKILLI ODA TEMOSTATI NEDİR?	2
GÜVENLİK İÇİN DİKKAT EDİLMESİ GEREKEN KURALLAR	3
HT500 SET ve APARATLARI	4
TEKNİK VERİLER	5
HT500 SET MODEM	6
HT500 SET MODEM YERLEŞİMİ	7
HT500 SET MODEM KURULUMU	8
HT500 SET AKILLI ODA TERMOSTATI	9
HT500 SET AKILLI ODA TERMOSTATI YERLEŞİMİ	10
HT500 SET AKILLI ODA TERMOSTATI KURULUMU	11
MOBİL UYGULAMA - MODLAR	13
MODEM LED IŞIĞI RENK ANLAMLARI	14
UYGUNLUK BEYANI	15
GARANTİ ŞARTLARI	16
GARANTİ BELGESİ	18
MODEM DUVAR ASKI ŞABLONU	20

GENERAL Life Hakkında

ISIPARK İÇ VE DIŞ TİCARET A.Ş. markası olan GENERAL Life, sektöründe lider markalar arasında yer almaktadır.

%100 yerli sermaye ile kurulan ve büyüyen GENERAL Life, yaptığı ihracatlarla dünyanın pek çok ülkesinde ürünlerini kullanıcılarına sunmakta ve Türkiye'yi dünyada temsil etmektedir.

GENERAL Life; Ar&Ge, Ür&Ge ve imalat çalışmalarını ülkemizde gerçekleştirerek, ülke ekonomisine maksimum seviyede katkı sağlamayı hedef almıştır.

Ayırdığı kaynaklarla her geçen gün ürün portföyünü, müşteri beklentileri ve çağımızın yol haritası olan teknoloji gereklilikleri ile analiz ederek, ihtiyaçlar doğrultusunda konforu, şıklığı ve teknolojiyi bir arada bulunduran ürünler üretmektedir.

Satın aldığınız ürün tüm bu bilinçle üretilmiş ve siz değerli kullanıcılarımızın beğenisine sunulmuştur.

Bizi tercih ettiğiniz için teşekkür ederiz.

isipark

AKILLI ODA TERMOSTATI NEDİR?

Akıllı oda termostatu, mobil uygulama ile internet üzerinden ısıtma ünitenizi siz evde yokken dahi kontrol edebilmenizi sağlayan cihazdır.

HT500 SET NASIL ÇALIŞIR?

HT500 SET, adaptör takılıyken akıllı oda termostatu olarak çalışır. Adaptör çıkarılıp pille kullanılmak istenildiğinde ise kablosuz oda termostatına dönüşür. Bu durumdayken mobil uygulamadan cihazı yönetemezsiniz. Tekrar akıllı oda termostatu kullanımına dönebilmek için adaptör bağlantısını gerçekleştirmeniz gereklidir.

HT500 SET'İN AVANTAJLARI NELERDİR?

- Dünyanın neresinde olursanız olun evinizin sıcaklığını mobil uygulaması sayesinde kontrol edebilirsiniz.
- Mobil uygulaması sayesinde pratik olarak günlük ve haftalık programlar oluşturabilirsiniz.
- Konum modu sayesinde evinizden uzaklaştığınızda evinizin sıcaklığını düşürebilir ya da evinize yaklaştığınızda evinizin sıcaklığını arttırabilirsiniz.
- Mobil uygulamasından seçilen tarih aralığına göre ısıtma ünitenizin çalışma saatini, evinizin sıcaklığını ve dış hava sıcaklığını grafik olarak görebilir, geçmişe dönük rapor alabilirsiniz.
- Pil ile kullanımı sayesinde oda termostatını evinizde istediğiniz yere yerleştirebilirsiniz.
- LCD ekranı sayesinde cihazınız hakkında anlık bilgi sahibi olabilir ve üstündeki tuşlar ile ısıtma ünitenizi yönetebilirsiniz.
- Yaşam alanınızın istediğiniz zaman istediğiniz sıcaklıkta kalmasını sağlar. Böylelikle ısıtma ünitenizin gereksiz yere çalışmasını önleyerek, faturalarınızda %30'a varan tasarruf sağlayabilirsiniz.

GÜVENLİK İÇİN DİKKAT EDİLMESİ GEREKEN KURALLAR

- 1- Cihazı ve aparatlarını kullanmadan önce mutlaka kullanım kılavuzunu okuyunuz.
- 2- Cihaz ve aparatlarının plastik parçalarının açılması, parçalanması ya da amacı dışında kullanılması garanti dışıdır.
- 3- Cihazınıza enerji vermek için yalnızca kutudan çıkan orijinal adaptör ve USB kablosunu kullanınız. Üçüncü taraf aksesuarlar kullanmak potansiyel bir güvenlik tehlikesidir ve cihazınıza zarar verebilir.
- 4- Kutudan çıkan adaptör ve USB kablosunu üçüncü taraf ürünler ile kullanmanız potansiyel bir güvenlik tehlikesidir. Bu durum adaptörünüze veya üçüncü taraf ürünlerinize zarar verebilir.
- 5- Cihaz ve aparatlarınızı bağladığınız prizlerin kullanım kılavuzunda tavsiye edilen voltaj değerinde olduğuna dikkat ediniz.
- 6- Cihaz ve aparatlarını sıvı, toz, ısı vb. gibi her türlü dış maddelerden uzak tutunuz ve koruyunuz.
- 7- Cihaz kablolarını herhangi bir sıkışmaya ve baskıya maruz bırakmayınız. Cihazların enerji bağlantısını, her zaman ulaşabileceğiniz prizlere takmaya özen gösteriniz.
- 8- Şimşekli ve gök gürültülü havalarda cihazınızın ve aparatlarınızın zarar görmemesi için elektrik enerjisini kesiniz.
- 9- Cihazınızın uzun süre kullanılmadığı durumlarda elektrik enerjisini kesiniz.
- 10- Cihaz ve aparatlarınız kullanım kılavuzunda yer alan hususlara dikkat edilerek kullanılmalıdır. Harici kullanımdan doğan (sıvı ile temas, yere düşme vb.) zarar ve arızalarda mutlaka servisten yardım isteyiniz.
- 11- HT500 SET ve aparatlarının bakım ve onarımı için servisimizi arayınız. Cihaz ve aparatların bakım ve onarımı sadece ISIPARK İÇ VE DIŞ TİC. A.Ş. servisinde ve yetkili kılınan servislerde yapılmalı, firmanın belirttiği ek parça ve aksesuarlar kullanılmalıdır.

1- HT500 SET ve APARATLARI

TERMOSTAT APARATLARI

HT500 SET Oda Termostatı

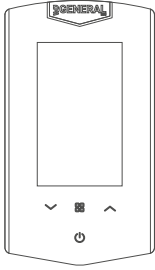

Masa Aparatı

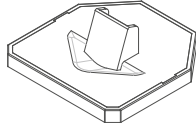

Adaptör

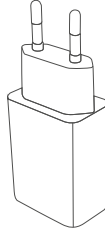

USB Kablo

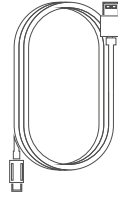

Pil

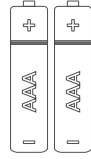

Alkalin

MODEM APARATLARI

HT500 SET Modem

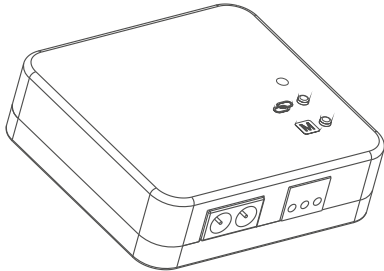

Enerji Kablosu

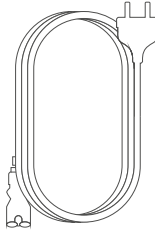

Dübeller ve Vidalar

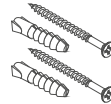

2-TEKNİK VERİLER

Oda Termostatı Teknik Verileri

Çalışma Gerilimi (Adaptörlü Kullanım)	5V (DC)
Çalışma Gerilimi (Pilli Kullanım)	3V DC (2 x AAA alkalin pil)
Maksimum Yük Akımı (Adaptörlü Kullanım)	500 mA
Maksimum Yük Akımı (Pilli Kullanım)	80 mA
Boyutlar (Y / G / D)	131mm / 74mm / 25.5mm
Sıcaklık Ölçüm Hassasiyeti	0.1°C
Sıcaklık Ayarlama Aralığı	0.1°C – 1.0°C
Çalışma Hassasiyeti	0.5°C
Wi-Fi Bağlantı Frekansı	Wi-Fi 802.11 b/g/n @ 2.4GHz
Haberleşme Mesafesi	100m (açık alanda)
İşletme Sıcaklığı	(-10°C) – (+50°C)
Depolama Sıcaklığı	(-20°C) – (+60°C)

Modem Teknik Verileri

Çalışma Gerilimi	220V (AC)
Boyutlar (Y / G / D)	85mm / 90mm / 28.5mm
Röle NO Anahtarlama Akımı	7A (220V AC)
İşletme Sıcaklığı	(-10°C) – (+50°C)
Depolama Sıcaklığı	(-20°C) – (+60°C)

3- HT500 SET MODEM

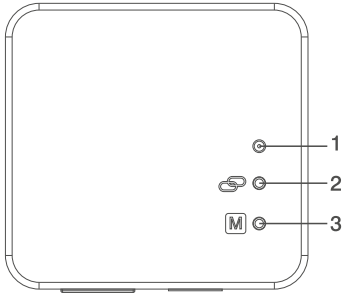
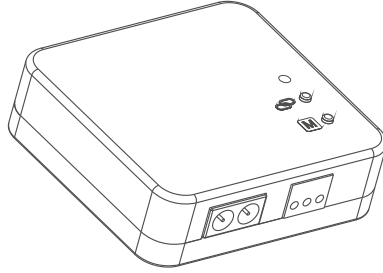

1-Modem Led Işıđı

2-Eşleş-tirme Butonu:

Modemi, termostat ile eşleş-tirmeyi sağlar.

3-Manuel Kullanım Butonu:

Modemi devre dışı bırakarak, kombinizi manuel kullanmanızı sağlar.

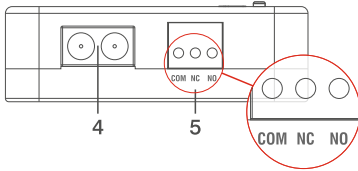

4-Modem Enerji Kablosu Giriş-i

5-Kombi Bağ-lantı Kablosu Giriş-i

4- HT500 SET MODEM YERLEŐİMİ

HT500 SET'in modem yerleŐiminde dikkat edilmesi gereken hususlar, modemin kombiniz ile fiziksel olarak temas etmemesi, sıvı, toz, vb. gibi dıŐ maddelerden korunmasıdır. HT500 SET modemi, kombiniz ile temas etmeyecek Őekilde kombinizin bulunduĐu dolap ierisine koyabilir ya da sayfa 20'de yer alan askı Őablonundan yararlanarak modeminizi duvara monte edebilirsiniz.

BAĐLANTI ŐEMASI

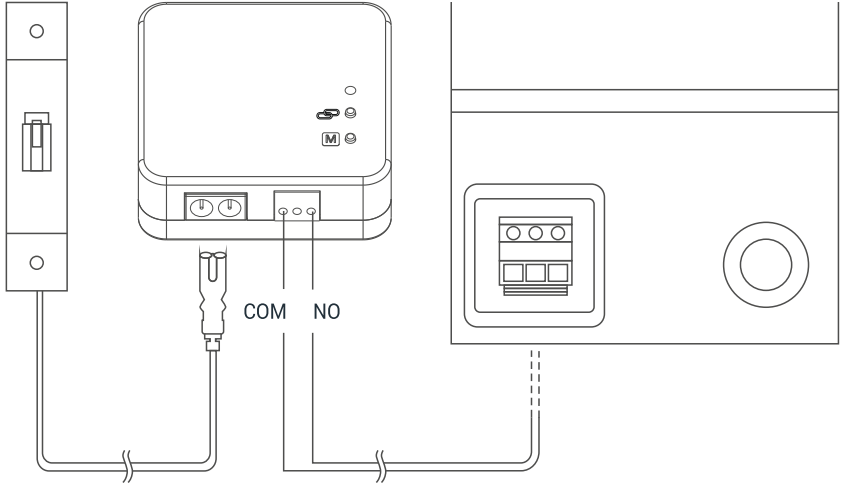

5- HT500 SET MODEM KURULUMU

- Öncelikle kombinizi ve kombinizin enerji beslemesini (sigorta, priz vb.) kapatınız.
- Bağlantı şemasında gösterildiği şekilde, kombi bağlantı kablosunun bir ucunu, HT500 SET'in modemine bağlayınız.
- Kombi bağlantı kablosunun diğer ucunu, kombinizin kullanım kılavuzunda gösterildiği şekilde oda termostatı bağlantı klemensine bağlayınız.
- Modem enerji kablosunu önce modeme, sonra prize takınız. Eğer kombinizin yanında priz yok ise kabloyu kombinin bağlandığı sigortaya bağlamanız gerekir.
- Kablo bağlantı işlemini bitirdikten sonra önce sigortanızı, sonra kombinizi açınız.
- Modemin manuel kullanım butonuna 2 saniye basılı tutarak, modem üstünde bulunan ışığın turuncu renkte yandığını görmelisiniz. Bu şekilde kombinin çalıştığına emin olduktan sonra aynı butona tekrar 2 saniye basılı tutarak turuncu ışığın kapandığını görünüz.
- Modemi, oda termostatıyla eşleştirmek için oda termostatının kurulumunu gerçekleştiriniz.

Dikkat: Kombi içerisinde veya elektrik tesisatı ile ilgili işlemler mesleki yeterliliğe sahip kişiler tarafından yapılmalıdır.

6- HT500 SET AKILLI ODA TERMOSTATI

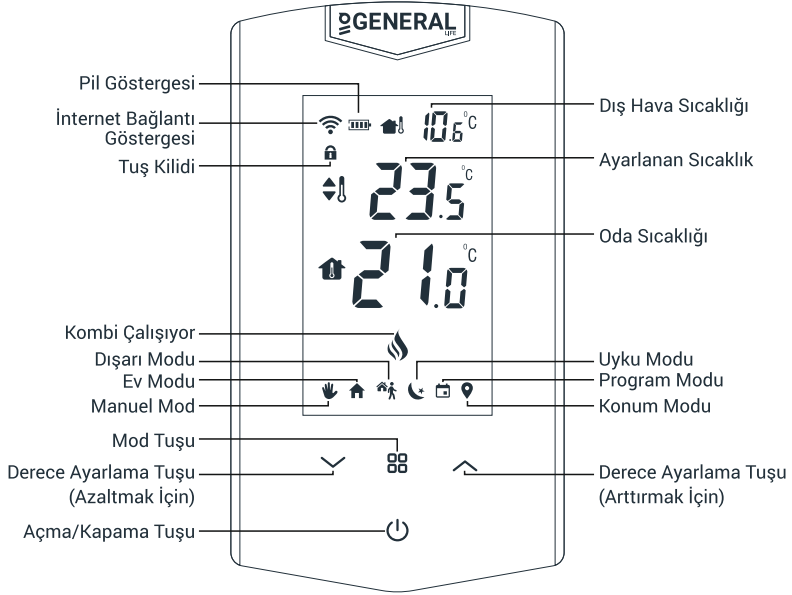

“∨”, “∧” **Derece Ayarlama Tuşları**: Manuel Mod aktifken ayarlanan sıcaklık derecesini arttırıp, azaltmanızı sağlar.

“☐☐” **Mod Tuşu**: 2 saniye basıldığında tuş kilidini açar. Modlar arasında geçiş yapmanızı sağlar.

“⏻” **Açma/Kapama Tuşu**: 4 saniye basıldığında termostatınızı kapalı moduna alır ve kombinizi kapatır.

HT500 SET Eşleştirme ve Resetleme:

Kurulum Yaparken Eşleştirme: “^” tuşuna 4 saniye basıldığında modeme eşleştirme sinyali gönderir.

Ürünü Kullanırken Eşleştirme: Önce “⏻” tuşu ile cihaz kapalı moduna alınır. Sonra “^” tuşuna 4 saniye basıldığında modeme eşleştirme sinyali gönderir.

Kurulum Yaparken Wi-Fi Reset: “v” tuşuna 4 saniye basılarak cihaz resetlenir. Böylece yeni bir kurulum yapılabilir.

Ürünü Kullanırken Wi-Fi Reset: Önce “⏻” tuşu ile cihaz kapalı moduna alınır. Sonra “v” tuşuna 4 saniye basılarak cihaz resetlenir. Böylece yeni bir kurulum yapılabilir.

7- HT500 SET AKILLI ODA TERMOSTATI YERLEŞİMİ

HT500 SET akıllı oda termostatını yaşam alanınızda sık kullandığınız bir odaya yerleştiriniz. Örneğin; evinizin salonu veya oturma odası gibi. Oda termostatına komutları internet üzerinden gönderdiğiniz için oda termostatını, evinizdeki kablosuz modemın çekim alanında bir yere konumlandırmaya özen gösteriniz. HT500 SET'in sıcaklık ölçümünü doğru yapabilmesi için hava sirkülasyonunun çok olduğu (kapı girişi, pencere kenarı vb.) yerlere koymaktan kaçınınız. Ayrıca ısı ünitelerine (kaldırıcı peteği, şömine vb.) yakın yerlere ve doğrudan güneş ışığı alan yerlere koymayınız. Oda termostatının konulduğu yerin, yerden 50 cm ile 150 cm arasında bir yükseklikte olmasını öneririz. Oda termostatını yerleştirebileceğiniz yeri bulmak için birkaç yer denemesi yapılabilir.

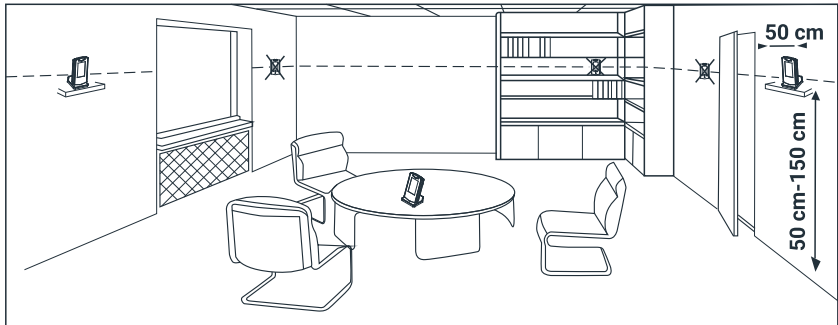

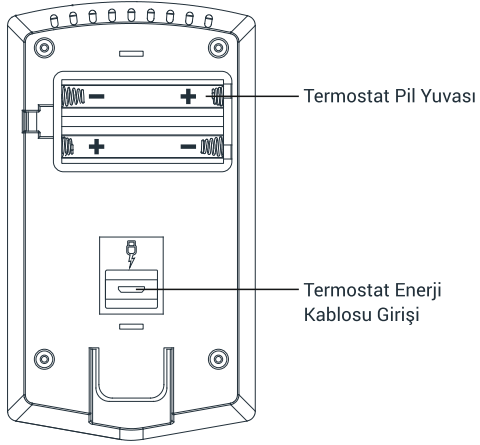

PİL YERLEŐTİRME

Oda termostatınızın arkasında bulunan pil kapađını çıkarınız. 2 adet alkalin pili, pil yuvasına yerleőtiriniz. Pilleri takarken yönlerinin dođru olduđundan emin olunuz. Pil kapađını kapatınız. Her iki pili de aynı zamanda deđiőtiriniz.

Uyarı: Ömrü biten pillerinizi piller için ayrılmıő çöp kutusuna atınız.

8- HT500 SET AKILLI ODA TERMOSTATI KURULUMU

1- HT500 SET ile birlikte gelen oda termostatının adaptörünü kullanarak cihazına enerji veriniz. Oda termostatının ekranında "1" sayısı görölmesi HT500 SET'in akıllı kurulumu hazır hale geldiđini belirtir.

Not: Cihazın adaptör bađlantısı gerçekleştirilmeden kurulum iőlemi yapılamaz.

2- Aşağıdaki karekodu, akıllı işletim sistemine sahip telefonunuz ile okutunuz. Böylece akıllı telefonunuza App Store veya Google Play'den HT500 SET mobil uygulamasını yükleyebileceksiniz. (Bu işlem için telefonunuzun marka ve modeline bağlı olarak karekod okuyucu uygulamaya sahip olmanız gerekebilir.)



- 3- İndirmiş olduğunuz mobil uygulamayı açarak üyelik işlemlerini tamamlayınız.
- 4- Üyelik işlemlerini tamamladıktan sonra e-posta adresinize bir doğrulama e-postası gelecektir.
- 5- Gelen e-postayı onayladığınızda, uygulama otomatik olarak kurulum sayfasına geçecektir.
- 6- Kurulum sayfasında yer alan talimatları sırasıyla gerçekleştiriniz ve kurulumu tamamlayınız.

Not: Montaj ve kurulum hakkında daha fazla bilgi almak için generallife.com.tr/kurulum/ht500set adresini ziyaret edebilir ya da aşağıdaki karekodu akıllı telefonunuz ile okutarak web sayfasına gidebilirsiniz.



9- MOBİL UYGULAMA - MODLAR

HT500 SET'in Ev – Uyku – Dışarı – Program – Konum ve Manuel modlarıyla istediğiniz zaman, istediğiniz kadar ısınır ve tasarruf sağlarsınız.



Ev Modu, evinizin sıcaklığını ayarlanılan değerde sabit tutar. Genellikle evde bulunduğunuz zaman dilimlerinde kullanabilirsiniz. Tavsiye edilen sıcaklık değeri 23°C'dir.



Uyku Modu, evinizin sıcaklığını ayarlanılan değerde sabit tutar ve konforlu bir uyku sunar. Genellikle uyuma saatleri olan 23:00-07:00 zaman dilimi aralığında kullanabilirsiniz. Tavsiye edilen sıcaklık değeri 18°C'dir.



Dışarı Modu, evinizden kısa ya da uzun süre ayrı kalacağınız durumlarda seçebileceğiniz moddur.



Program Modu, haftalık ve 30 dakikalık zaman dilimlerinde yapacağınız program ile evinizin sıcaklık değişikliklerini otomatik olarak yapar.



Konum Modu, yaptığınız ayara göre evinizden uzaklaştığınızda evinizin sıcaklığını düşürür veya evinize yaklaştığınızda evinizin sıcaklığını artırır. Böylelikle siz evde yokken kombinizin çalışmasını önleyerek tasarruf etmenizi sağlar.



Manuel Modu, evinizin sıcaklığını anlık olarak değiştirme imkanı sağlar.

10- MODEM LED IŞIĞI RENK ANLAMLARI

Yeşil	Modem ile oda termostatu eşleşmiş, düzgün çalışıyor.
Yeşil yanıp sönme	Modemin eşleştirme butonuna basılmış, termostattan eşleşme sinyali bekleniyor.
Kırmızı	Modemde enerji var fakat herhangi bir oda termostatu tanımlı değil.
Kırmızı yanıp sönme	Termostattan 22 dakika veya daha fazla süre sinyal alamadı ve kombi kapatıldı.
Turuncu	Manuel modda çalışıyor.

UYGUNLUK BEYANI

Merkezi ve üretim yeri, Fatih Mah. 1188 Sk. No:13/A Sarnıç - Gaziemir - İZMİR - TÜRKİYE adresinde olan ISIPARK İÇ VE DIŞ TİC. İNŞ. ISITMA SİSTEMLERİ OTO. SAN. A.Ş. firması aşağıda adı ve özellikleri verilen CE ile işaretlenmiş ürünün, belirtilen direktif hükümlerini kapsadığını beyan eder.

Marka : GENERAL Life
Ürün Adı : HT500 SET
Ürün Tipi : Akıllı Oda Termostatı

ISIPARK tarafından üretilen ve yukarıda detayları belirtilen ürün, kablosuz olarak 2.4 Ghz frekansında internete bağlanır ve belirli aralıklarla sıcaklık ve durum bilgilerini internet üzerindeki sunucu ile paylaşır.

Uyumlu Direktifler:

Telsiz ve Telekomünikasyon Terminal Ekipmanları Yönetmeliği 2014/53/EU (R&TTE/RED EN 301 489-1 V2.1.1:2017, EN 300 220-1 V3.1.1:2017, EN 301 489-3 V2.1.1:2017, EN 300 220-2 V3.1.1:2017, EN 62479: 2010, EN 60730-2-9:2010, EN 60730-1:2011)

Elektromanyetik Uyumluluk Yönetmeliği 2014/30/EU (EMC EN 61000-6-3: 2007 + A1: 2011, EN 61000-6-1: 2007)

Alçak Gerilim Yönetmeliği 2014/35/EU (LVD EN 60730-2-9:2010, EN 60730-1:2011)

Ek bilgi: Bahsi geçen ürün on/off çıkışı olan kombilerle birlikte kullanılabilir ve direktiflere uyumluluk yalnızca ürünü kapsar. ISIPARK, sistemin tamamının direktiflere uyumluluğundan sorumlu değildir. Onayımız alınmadan ürün üzerinde değişiklik yapıldığında bu beyan geçerli değildir.



ISIPARK
İÇ VE DIŞ TİCARET İNŞAAT ISITMA SİSTEMLERİ
OTOMOTİF İZMİR A.Ş.
Fatih Mah. 1188 Sk. No:13/A Sarnıç-İZMİR
Tic. Sic. No: 270024
Fax: 0 232 4 44 44 44
Mersis No: 081002137000010

GARANTİ ŞARTLARI

1-Garanti süresi, cihazlar ve aparatların teslim tarihinden itibaren başlar ve üretim hatalarına karşı 2 yıl garantilidir.

2-Cihazlar ve aparatlar firmamızda çalışır durumda müşteriye teslim edilir. Yerinde devreye almak servis ücretine tabidir.

3-Garanti dahilli kapsamında bulunan cihazlar ve aparatların onarımı, firmamızın anlaşmalı olduğu taşıma şirketi ile gönderilmesi sonucu firmamızda gerçekleştirilir. Yerinde servislerde, servis personelinin ulaşım, konaklama gideri müşteriye aittir. Yolda geçen mesai süresi bedeli servis ücretine eklenerek tahsilatı peşin yapılır.

4-Cihazlar ve aparatların bakımı firmamızda yapılır. Cihazlar ve aparatların bakım için firmamıza geliş-gidiş ulaşım ve taşıma ücretleri müşteriye aittir.

5-Garanti süresi devam eden cihazlar ve aparatların arızalanması durumunda, arızanın müşteri ya da üretici hatasından kaynaklanıp kaynaklanmadığı firmamızda test edilir, firmamızın düzenleyeceği raporla bildirilir.

6-Garanti süresi devam eden cihazlar ve aparatların üretici kaynaklı hatalarının tespiti durumunda, müşteri değişim talebinde bulunabilir veya aşırı bir masraf gerekmediği takdirde, cihazlar ve aparatların onarım masraflarının tamamen üretici tarafından karşılanarak onarılmasını isteyebilir.

7-Garanti süresi devam eden cihazlar ve aparatların hatalarının müşteri kaynaklı olması tespiti durumunda, tüm masraflar müşteriye aittir.

8-Müşteri, garanti süresinin başladığı tarihten itibaren cihazlar ve aparatlarda bulunan ayıplardan haberdar olduğunu belirtmezse veya haberdar olmasının beklendiği durumlarda 6. Maddeden yararlanamaz.

9-Cihazlar ve aparatların kullanım kılavuzunda yer alan hususlara aykırı kullanılmasından kaynaklanan arızalar garanti kapsamı dışındadır.

10-Cihazlar ve aparatları, müşteri tarafından darp edilir, kırılır veya çizilirse garanti kapsamı dışındadır.

11-Üretici firmanın onayı olmadan, başka marka ve modellere ait cihazlar ve aparatların kullanılması sonucu oluşan hasarlar garanti kapsamı dışındadır.

12-Asidik ve rutubetli ortamlarda çalışıp paslanma, oksitlenme ve sıvı temasından dolayı oluşacak hatalar garanti kapsamı dışındadır.

13-Cihazlar ve aparatların nakliyesi esasında meydana gelebilecek hasarlar garanti kapsamı dışındadır. Müşteri isterse nakliye sigortası yaptırabilir.

14-Şebeke geriliminden / hatalı elektrik tesisatından kaynaklanan hasarlar garanti kapsamı dışındadır.

15-Yangın, sel, deprem vs. gibi mücbir sebeplerden kaynaklanan arızalarda cihazlar ve aparatlar garanti kapsamı dışındadır.

16-Cihazların ve aparatların bütün parçaları dahil olmak üzere tamamı firmamızın garantisidir.

17-Cihazlar ve aparatların garanti süresi içerisinde arızalanması durumunda, tamirde geçen süre garanti süresine eklenir. Malın tamir süresi 20 iş gününü geçmez. Bu süre, mala ilişkin arızanın servis istasyonuna, servis istasyonunun olmaması durumunda, malın satıcısı, bayii, acentesi, temsilciliği, ithalatçısı veya imalatçısı - üreticisinden birine bildirim tarihinden itibaren başlar. Tüketici arıza bildirimini; telefon, faks, e-posta, iadeli taahhütlü mektup veya benzeri bir yolla yapması mümkündür. Ancak, uyumsuzluk halinde ispat yükümlülüğü tüketiciye aittir. Malın arızasının 20 iş günü içerisinde giderilmemesi halinde, imalatçı-üretici veya ithalatçı; malın tamiri tamamlanıncaya kadar, benzer özelliklere sahip başka bir malı tüketicinin kullanımına tahsis etmek zorundadır.

18-Tüketicinin onarım hakkını kullanmasına rağmen malın;

-Tüketicie teslim edildiği tarihten itibaren garanti süresi içinde kalmak kaydıyla, bir yıl içerisinde en az dört defa veya imalatçı-üretici ve/veya ithalatçı tarafından belirlenen garanti süresi içerisinde altı defa arızalanmasının yanı sıra, bu arızaların maldan yararlanamayı sürekli kılması,

-Tamiri için gereken azami sürenin aşılması,

-Firmanın servis istasyonunun, servis istasyonunun mevcut olmaması halinde sırasıyla satıcısı, bayii, acentesi, temsilciliği, ithalatçısı veya imalatçı - üreticisinden birisinin düzenleyeceği raporla arızanın tamirinin mümkün bulunmadığının belirlenmesi, bedel iadesi veya ayıp oranda bedel indirim talep edebilir.

19-Müşteri, şikayet ve itiraz başvurularını tüketici mahkemelerine veya tüketici hakem heyetlerine yapabilir.

20-Garanti belgesi, garanti süresi boyunca müşteri tarafından saklanmalıdır. Belgenin kaybolması durumunda ikinci bir belge verilmez. Kaybolması durumunda cihazlar ve aparatların onarım ve değişimleri ücreti karşılığında yapılacaktır.

MODEM DUVAR ASKI ŐABLONU

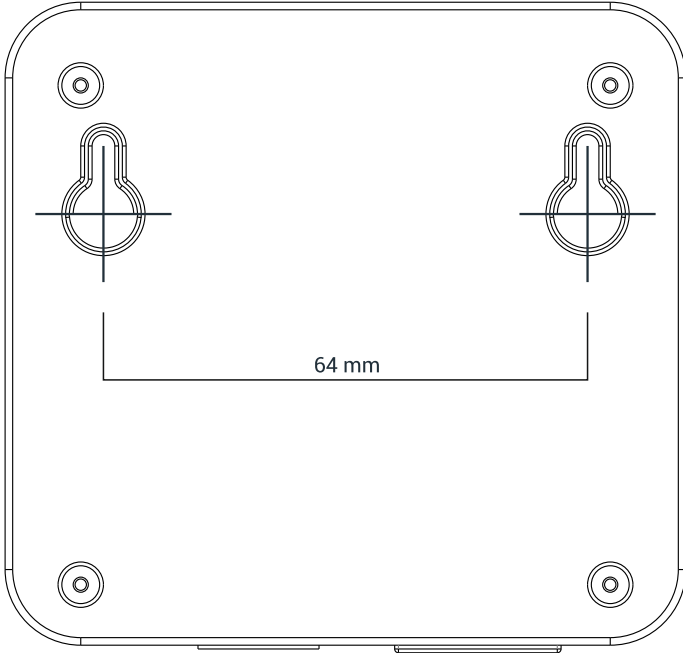

ISIPARK, ürün özellikleri ve kullanım kılavuzuyla ilgili deęişirme ve geliştirme hakkını saklı tutar.
*Tüm deęişikler için generallife.com.tr adresini ziyaret edebilirsiniz.